

Kabelbindere

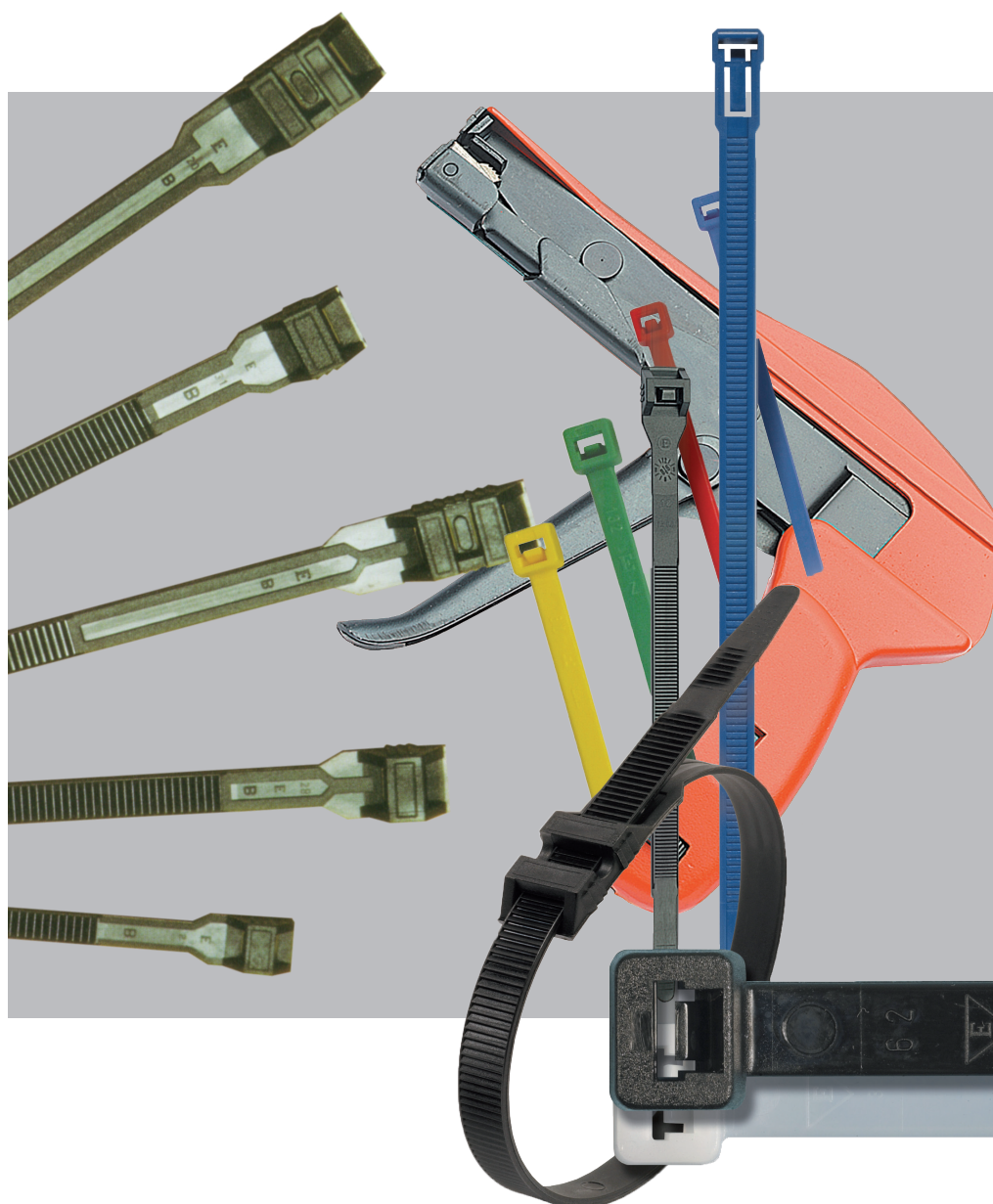

Beskrivelse	Materiale	Side
Standard kabelbindere i natur og sort	polyamid 6.6	4
Kabelbindere i rød, gul, grøn og blå	polyamid 6.6	5
Varmebestandige kabelbindere (-40° C til 125° C)	polyamid 6.6	5
UV-bestandige kabelbindere til udendørs brug UL 94-V2 klassificeret	polyamid 6.6	6
Selvslukkende kabelbindere UL 94-V0 klassificeret	polyamid 6.6	6
Fladhoved-kabelbindere	polyamid 6.6	6
Fladhoved-kabelbindere	polyamid 12	7
Kabelbindere med mærkeplade	polyamid 6.6	7
Kabelbindere med genopluk	polyamid 6.6	7
Kabelbindere med monteringshul	polyamid 6.6	8
Kabelbindere til hulmontering	polyamid 6.6	8
Tilbehør, afstandsstykker	polyamid 6	9
Tilbehør, fastgørelsesstykker og tilhørende plugs	polyamid 6.6	9
Tilbehør, applikationssæt	polyamid 6.6	9
Tilbehør, sammenkoblingsdel	polyamid 6.6	9
Tilbehør, monteringsplader	ABS-plast	10
Tilbehør, holder med øjebefæstigelse	polyamid 6.6	10
Tilbehør, gaffelholder	polyamid 6.6	11
Tilbehør, kabelholdere	polyamid 6.6 eller PVC	11
Tilbehør, identifikationsplader	polyamid 6.6	11
Kabelbindere i rustfast stål	AISI 304	12

Karakteristik

Optagelse af fugt:

Omgivelsestemperatur:

Tilspændingstemperatur:

Sammensmeltnings-
temperatur:

Iltgrænse index (LOI):

Antændelighedsdata:

Dielektrisk styrke:

Vejrbestandighed:

for polyamid 6.6

2,7% (ved 23° C og 50% relativ fugtighed) ≥ 1%

-40° C til +85° C

-10° C til +60° C

+256° C

27%

UL 94 klasse V2

50.000 volt/mm

Høj bestandighed over for baser, fedt
oliederivater, kloride opløsningsmidler.
Begrænset holdbarhed over for syre.
Ikke modstandsdygtig over for fenol.
Halogenfri harpiks.

for polyamid 12

≥ 1%

-40° C til +80° C

-20° C til +60° C

+186° C

22,5%

UL 94 klasse HB

28.000 volt/mm

Høj bestandighed over for baser, fedt
oliederivater, saltvand.
Ikke modstandsdygtig over for kloride
opløsningsmidler.
Modstandsdygtig over for UV-stråler.
Halogenfri harpiks.

Karakteristik

Optagelse af fugt:

Omgivelsestemperatur:

Max. temperatur:

Sammensmeltnings-
temperatur:

Iltgrænse index (LOI):

Antændelighedsdata:

Dielektrisk styrke:

Vejrbestandighed:

for PVC

0,005%

-10° C til +70° C

+80° C i kort tid

+160° C

27%

UL 94 klasse V0

40.000 volt/mm

Høj bestandighed over for baser, fedt,
olier.
Ikke modstandsdygtig over for olie-
derivater.

for polyamid 6

3,0 %

-10° C til +65° C

Ikke oplyst

Ikke oplyst

Ikke oplyst

UL 94 klasse HB

Ikke oplyst

Ikke oplyst

Skal du montere et stort antal kabelbindere ad gangen, anbefaler vi at anvende et monteringsværktøj fra oversigten herunder.

Monteringsværktøj model 9011B

Fremstillet i metal. Til plastkabelbindere. Strammer kabelbinderen. Efterfølgende klippes kabelbinderen af i den ønskede længde. Kabelbinderbredde fra 2,2 til 7,8 mm.

Artikelnummer 1999011B



Monteringsværktøj model 5401

Fremstillet i metal. Til plastkabelbindere. Strammer kabelbinderen og klipper automatisk kabelbinderen af i den ønskede længde. Strammingsgrad kan justeres. Kabelbinderbredde fra 2,2 til 4,8 mm. Artikelnummer 1995401



Monteringsværktøj model 5403

Fremstillet i metal og plast. Til plastkabelbindere. Strammer kabelbinderen og klipper automatisk kabelbinderen af i den ønskede længde. Strammingsgrad kan justeres. Kabelbinderbredde fra 3,6 til 4,8 mm. Artikelnummer 1995403



Monteringsværktøj model 5404 HD

Fremstillet i metal og plast. Til plastkabelbindere. Strammer kabelbinderen og klipper automatisk kabelbinderen af i den ønskede længde. Strammingsgrad kan justeres. Kabelbinderbredde fra 4,8 til 7,8 mm. Artikelnummer 1995404HD



Monteringsværktøj model 5400 C

Professionelt monteringsværktøj fremstillet i metal. Til plastkabelbindere. Strammer kabelbinderen. Efterfølgende klippes kabelbinderen af i den ønskede længde. Kabelbinderbredde fra 3,6 til 9 mm. Artikelnummer 1995400C



Monteringsværktøj model 5405 C

Professionelt monteringsværktøj fremstillet i metal. Til plastkabelbindere. Strammer kabelbinderen og klipper automatisk kabelbinderen af i den ønskede længde. Strammingsgrad kan justeres. Kabelbinderbredde fra 3,6 til 13 mm. Artikelnummer 1995405C



Monteringsværktøj model 5407

Professionelt monteringsværktøj fremstillet i metal. Til metalkabelbindere. Strammer kabelbinderen. Efterfølgende klippes kabelbinderen af i den ønskede længde. Kabelbinderbredde op til 7,9 mm. Artikelnummer 1995407



Standard kabelbindere polyamid 6.6 i natur eller sort



Certifikat	Kode Natur	Kode Sort	Bredde [mm]	Længde [mm]	Min. Ø [mm]	Maks. Ø [mm]	Maks. trækstyrke [kg]	Maks. trækstyrke [N]	Antal pr. pose
UL GL	5201	5301	2,2	75	0,75	15	6,12	60	1000
UL GL	5203	5303	2,5	98	1,0	21	8,16	80	1000
UL GL	5205	5305	2,5	135	1,0	32	8,16	80	1000
UL GL	5206	5306	2,6	160	1,0	40	8,16	80	1000
UL GL	5207	5307	2,6	200	1,0	52	8,16	80	1000
UL GL	5209	5309	3,6	140	2,0	35	13,26	130	1000
UL GL	5214	5314	3,6	200	2,0	50	13,26	130	1000
UL GL	5210	5310	3,6	290	2,0	80	13,26	130	500
UL GL	5208	—	3,6	370	2,0	103	13,26	130	100
UL GL	5212	5312	4,5	120	2,5	24	22,44	220	1000
UL GL	5211	5311	4,5	160	2,5	40	22,44	220	1000
UL GL	5213	5313	4,8	178	2,0	45	22,44	220	1000
UL GL	5215	5315	4,8	200	3,0	50	22,44	220	1000
UL GL	5216	5316	4,8	250	3,0	68	22,44	220	100
UL GL	5217	5317	4,8	290	3,5	79	22,44	220	100
UL GL	5219	5319	4,8	360	3,5	103	22,44	220	100
UL GL	5218	5318	4,8	390	3,5	106	22,44	220	100
UL GL	5220	5320	4,8	430	3,5	115	22,44	220	100
UL GL	5221	5321	7,8	120	3,5	25	55,08	540	100
UL GL	5223	5323	7,8	180	3,5	45	55,08	540	100
UL GL	5224	5324	7,8	210	4,0	51	51,00	540	100
UL GL	5225	5325	7,8	240	3,5	63	55,08	540	100
UL GL	5226	5326	7,8	300	4,0	80	55,08	540	100
UL GL	5227	5327	7,8	365	8,0	100	55,08	540	100
UL GL	5229	5329	7,8	450	35,0	130	55,08	540	100
UL GL	5231	5331	7,8	540	35,0	158	55,08	540	100
UL GL	5233	5333	7,8	750	35,0	220	55,08	540	100
UL GL	5234	5334	9,0	780	32,0	233	71,40	700	100
UL GL	5235	5335	12,5	225	7,5	57	110,00	1080	50
UL GL	5237	5337	12,5	500	30,0	143	110,00	1080	50
UL GL	5239	5339	12,5	720	30,0	213	110,00	1080	50
UL GL	5241	5341	12,5	850	40,0	255	110,00	1080	50
UL GL	5243	5343	12,5	1000	40,0	302	110,00	1080	50

GL = GL Germanischer LLoyd Nr. 99 332 - 97 HH

UL = UL registreret / Fil E 86244 (M)

Information om materialekarakteristik på side 2.

Farvede kabelbindere polyamid 6.6 i rød, gul, grøn eller blå

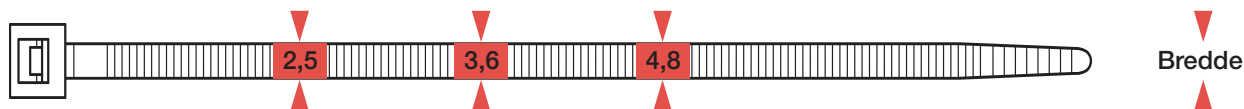

Farvekode (+): R=Rød RAL 3000

G=Gul RAL 1021









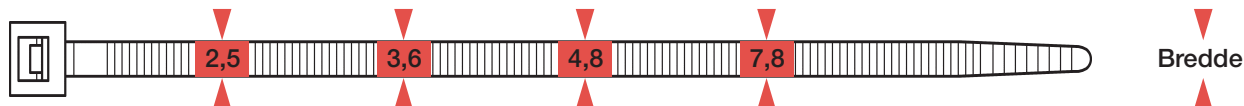



V=Grøn RAL 6032

B=Blå RAL 5010

Certifikat	Kode	Bredde [mm]	Længde [mm]	Min. Ø [mm]	Maks. Ø [mm]	Maks. trækstyrke [kg]	Maks. trækstyrke [N]	Antal pr. pose	Min. køb
	5203/C+	2,5	98	1,0	21	8,16	80	100	40000
	5209/C+	3,6	140	2,0	35	13,26	130	100	25000
	5214/C+	3,6	200	2,0	50	13,26	130	100	20000
	5215/C+	4,8	200	3,0	50	22,44	220	100	13000
	5217+	4,8	290	3,5	79	22,44	220	100	10000

Kabelbindere varmebestandige (temperaturområde -40° C til 125° C)



Certifikat	Kode Natur	Kode Sort	Bredde [mm]	Længde [mm]	Min. Ø [mm]	Maks. Ø [mm]	Maks. trækstyrke [kg]	Maks. trækstyrke [N]	Antal pr. pose	Antal pr. kasse
 	5203/CT	5303/CT	2,5	98	1,0	21	8,16	80	100	40000
 	5209/CT	5309/CT	3,6	140	2,0	35	13,26	130	100	25000
 	5214/CT	5314/CT	3,6	200	2,0	50	13,26	130	100	20000
 	5215/CT	5315/CT	4,8	200	3,0	50	22,44	220	100	13000
 	5217T	5317T	4,8	290	3,5	79	22,44	220	100	10000
 	5227T	5327T	7,8	365	8,0	100	55,08	540	100	3500

 = GL Germanischer LLOYD Nr. 99 332 - 97 HH

 = UL registreret/Fil E 86244 (M)

Information om materialekarakteristik på side 2.

UV bestandige kabelbindere polyamid 6.6 - UL94-V2 klassificeret (til udendørsbrug)



Certifikat	Kode Sort	Bredde [mm]	Længde [mm]	Min. Ø [mm]	Maks. Ø [mm]	Maks. trækstyrke [kg]	Maks. trækstyrke [N]	Antal pr. pose	Min. køb
	5203/C UV	2,5	98	1,0	21	8,16	80	100	40000
	5209/C UV	3,6	140	2,0	35	13,26	130	100	25000
	5214/C UV	3,6	200	2,0	50	13,26	130	100	20000
	5215/C UV	4,8	200	3,0	50	22,44	220	100	13000
	5217 UV	4,8	290	3,5	79	22,44	220	100	10000
	5227 UV	7,8	365	8,0	100	55,08	540	100	3500

= GL Germanischer LLoyd Nr. 99 332 - 97 HH
 = UL registreret/Fil E 86244 (M)
 UV-beständig iht. ISO 4892 (QUV-B 600 timer)

Selvslukkende kabelbindere polyamid 6.6 - UL94-V0 og GW 960° klassificeret



Certifikat	Kode Natur	Kode Sort	Bredde [mm]	Længde [mm]	Min. Ø [mm]	Maks. Ø [mm]	Maks. trækstyrke [kg]	Maks. trækstyrke [N]	Antal pr. pose	Antal pr. kasse
	5203/C V0	5303/C V0	2,5	98	1,0	21	8,16	80	100	40000
	5209/C V0	5309/C V0	3,6	140	2,0	35	13,26	130	100	25000
	5214/C V0	5314/C V0	3,6	200	2,0	50	13,26	130	100	20000
	5215/C V0	5315/C V0	4,8	200	3,0	50	22,44	220	100	13000
	5217 V0	5317 V0	4,8	290	3,5	79	22,44	220	100	10000
	5227 V0	5327 V0	7,8	365	8,0	100	55,08	540	100	3500

= GL Germanischer LLoyd Nr. 99 332 - 97 HH
 = UL registreret/Fil E 86244 (M)

Fladhoved-kabelbindere "Super Tenax" polyamid 6.6

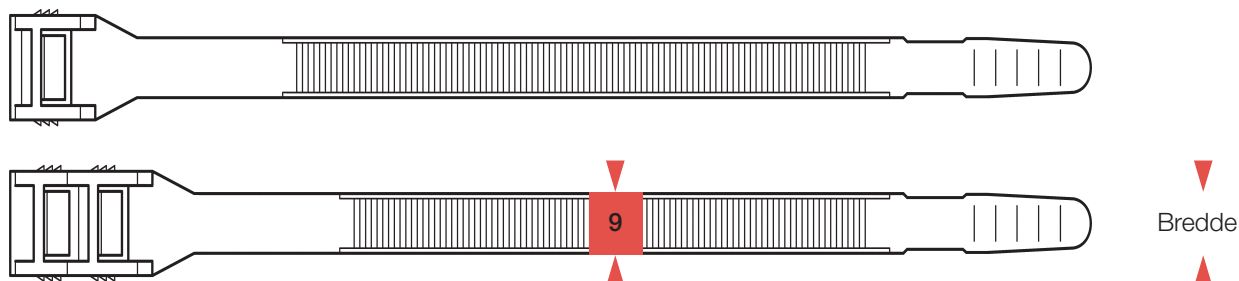

Kode Sort	Hoved	Bredde [mm]	Længde [mm]	Min. Ø [mm]	Maks. Ø [mm]	Maks. trækstyrke [kg]	Maks. trækstyrke [N]	Antal pr. pose	Min. køb
6501	Enkelt	9	200	15	40	36,72	360	100	4500
6502	Dobbelt	9	290	25	70	55,08	540	100	3000
6503	Dobbelt	9	380	25	100	55,08	540	100	2000

Fladhoved-kabelbindere polyamid 12

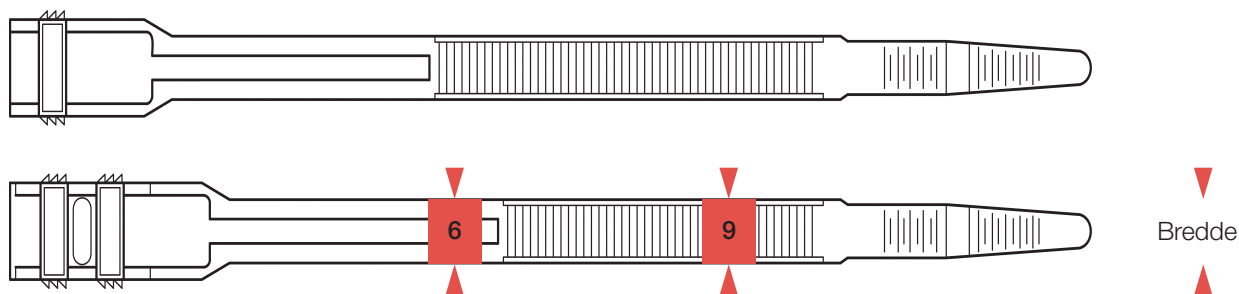

Kode Sort	Hoved	Bredde [mm]	Længde [mm]	Min. Ø [mm]	Maks. Ø [mm]	Maks. trækstyrke [kg]	Maks. trækstyrke [N]	Antal pr. pose	Min. køb
6449	Enkelt	6	115	5	25	25	245	100	9000
6450	Enkelt	6	180	9	45	25	245	100	6000
6452	Enkelt	6	290	20	78	25	245	100	4800
6454	Enkelt	6	360	20	100	25	245	100	1500
6447	Enkelt	9	132	8	27	36,72	360	100	4800
6451	Enkelt	9	180	10	40	36,72	360	100	4800
6453	Dobbelt	9	265	26	60	51	500	100	2800
6448	Dobbelt	9	300	26	80	51	500	100	1500
6455	Dobbelt	9	360	26	93	51	500	100	1500
6456	Dobbelt	9	510	70	140	54	530	100	1000
6457	Dobbelt	9	760	70	220	54	530	100	800

Specielle kabelbindere polyamid 6.6

Kabelbindere med mærkeplade

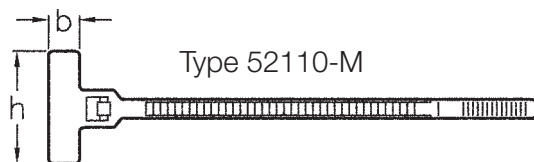
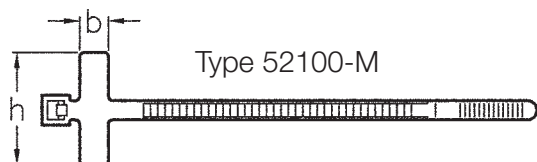

Kode	Plade hxb	Bredde [mm]	Længde [mm]	Min. Ø [mm]	Maks. Ø [mm]	Maks. trækstyrke [kg]	Maks. trækstyrke [N]	Antal pr. pose	Min. køb
52100-M	8x25,4	2,5	100	6	20	8,16		100	10000
52110-M	9,1x20,4	2,5	110	1	20	8,16		100	10000

Kabelbindere med genopluk

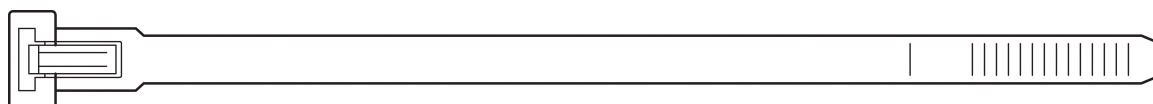

Kode Natur	Kode Sort	Bredde [mm]	Længde [mm]	Min. Ø [mm]	Maks. Ø [mm]	Maks. trækstyrke [kg]	Maks. trækstyrke [N]	Antal pr. pose	Min. køb
5250	5350	7,5	200	6	50	22		100	7500
5252	5352	7,5	250	6	65	22		100	5000
5254	5354	7,5	350	6	100	22		100	4500

Kabelbindere med monteringshul polyamid 6.6

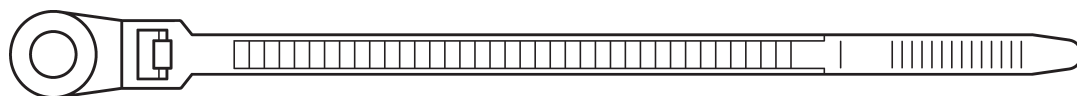

Kode	Bredde [mm]	Længde [mm]	Min. Ø [mm]	Maks. Ø [mm]	Maks. trækstyrke [kg]	Maks. trækstyrke [N]	Hul str. [mm]	Antal pr. pose	Min. køb
52150-I	3,6	150	1,5	32	13		4,5	100	7500
52200-S	4,8	200	3,5	50	22		5,2	100	5000

Kabelbindere til hulmontering polyamid 6.6

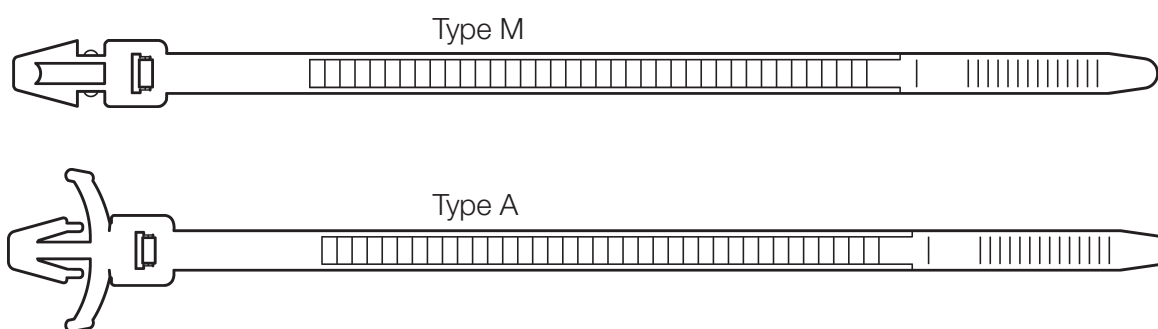

Kode	Bredde [mm]	Længde [mm]	Montagehul [mm]	Paneltykkelse [mm]	Min. Ø [mm]	Maks. Ø [mm]	Maks. trækstyrke [N]	Maks. trækstyrke [Kg]	Antal pr. pose	Min. køb
52155-M	3,5	150	5,2	2,7	1,5	38	13	100	7500	
52203-M	4,5	100	6,3	3,6	2	50	22	100	5000	
52204-M	4,5	150	6,3	3,6	2	50	22	100	5000	
52205-M	4,5	200	6,3	3,6	2	50	22	100	5000	
52203-A	4,5	100	6,3	3,6	2	50	22	100	5000	
52204-A	4,5	150	6,3	3,6	2	50	22	100	5000	
52205-A	4,5	200	6,3	3,6	2	50	22	100	5000	

Kabelbindere med monteringshul polyamid 6.6

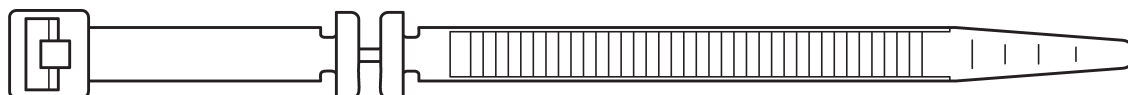

Kode	Bredde [mm]	Længde [mm]	Maks. trækstyrke [kg]	Maks. trækstyrke [N]	Antal pr. pose	Min. køb
5346	7,8	24+270	55		100	2000
5347	12,6	50+275	110		50	1000

Afstandsstykker som vægplugs polyamid 6

Kode Sort	Kode Hvid	Hul Ø [mm]	Dimensioner [mm]				Antal pr. pose	Min. køb
			A	B	C	D		
5456A	5456AW	6	7,8	30,7	6,3	9,6	100	5000
5458	5458W	8	10,0	37,0	6,5	9,7	100	5000
5458A	—	8	10,0	37,0	6,5	9,7	100	5000
5459	—	8	10,0	37,0	13	9,7	100	4000

Anvendes til standard og fladhoved kabelbindere. To typer afstandsstykker.

Installationstemp. min 5° C.

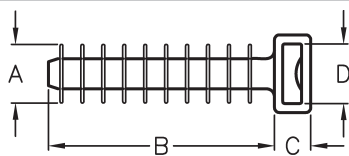

5458

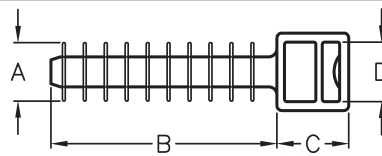

5459



5456A - 5458A

Fastgørelsesstykker og tilhørende plug begge polyamid 6.6

Kode	Dimensioner [mm]				Antal pr. pose	Min. køb
	A	B	C	D		
1041301	9,4	5	13,7	17,6	100	10000

Anvendes til kabelbindere op til 9 mm bredde. Fastgøres med enten undersænkede eller fladhovedet skruer.

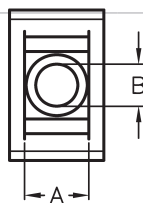
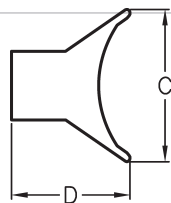
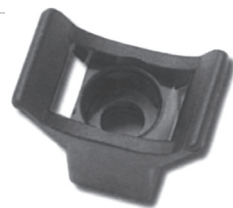

Tilhørende plug M6/7 med Ø8, længde 37 mm. købes for sig. 100 stk. pr. pose. Min. køb 1600 stk. Købes separat.

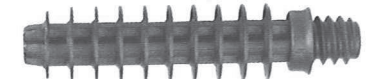
Applikationssæt polyamid 6.6

Kode	Dimensioner [mm]				Antal pr. pose	Min. køb
	A	B	C	D		
1041303	9,4	5	13,7	17,6	100	800

Anvendelse i forbindelse med forankring med borehammer. Skruer i zinkbelagt stål C1008 med undersænket hoved og plug i polyamid 6 medfølger.

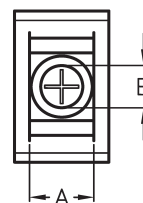
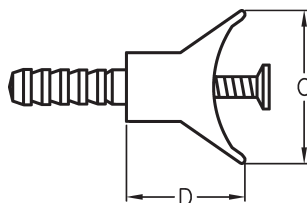
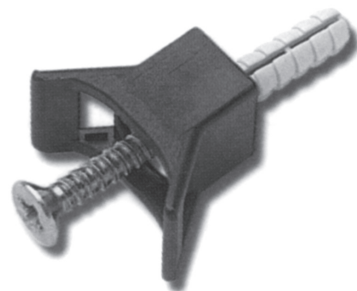

Sammenkoblingsdel polyamid 6.6

Kode	Dimensioner [mm]			Antal pr. pose	Min. køb
	A	B	C		
1041302	9,0	9,5	14	100	10000

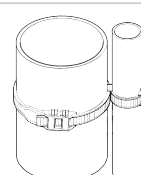
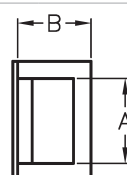
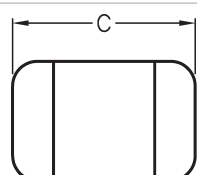
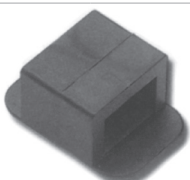
Muliggør fastspænding af to dele f.eks. rør ved at trække de to kabelbindere igennem det rektangulære hul.

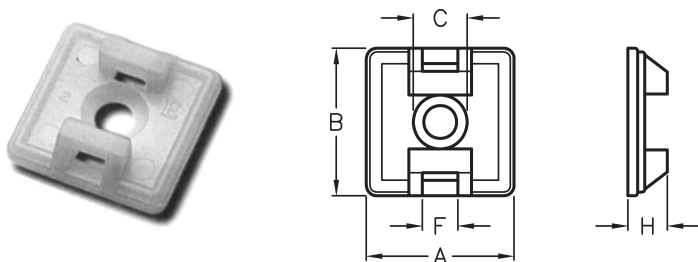

Enkeltretning monteringsplade i ABS-plast til fastgørelse med skrue eller klæber



Kode Natur	Kode Sort	Befæstigelse	Bredde [mm]	Dimensioner [mm]					Antal pr. pose	Min. køb
				A	B	C	F	H		
5421	5423	Skrue	3,6	19	19	4,2	4	5	100	10000
5422	5424	Skrue	4,8	27	27	4,2	6	7,4	100	5000
5426	5428	Lim	3,6	19	19	4,2	4	5	100	10000
5427	5429	Lim	4,8	27	27	4,2	6	7,4	100	5000
5426-3M	5428-3M	Speciel lim	3,6	19	19	4,2	4	5	100	10000
5427-3M	5429-3M	Speciel lim	4,8	27	27	4,2	6	7,4	100	5000
5426-3MV	5428-3MV	Speciel akryllim	3,6	19	19	4,2	4	5	100	10000
5427-3MV	5429-3MV	Speciel akryllim	4,8	27	27	4,2	6	7,4	100	5000

Dobbeltretning monteringsplade i ABS-plast til fastgørelse med skrue eller klæber

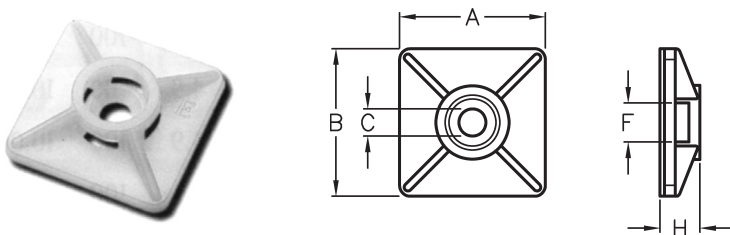

Kode Natur	Kode Sort	Befæstigelse	Bredde [mm]	Dimensioner [mm]					Antal pr. pose	Min. køb
				A	B	C	F	H		
5466	5468	Skrue	3,6	19	19	4,1	4	5	100	10000
5472	5474	Skrue	4,8	27	27	4,8	6	6,5	100	5000
5467	5469	Lim	3,6	19	19	4,1	4	5	100	10000
5473	5475	Lim	4,8	27	27	4,8	6	6,5	100	5000
5467-3M	5469-3M	Speciel lim	3,6	19	19	4,1	4	5	100	10000
5473-3M	5475-3M	Speciel lim	4,8	27	27	4,8	6	6,5	100	5000
5467-3M	5469-3MV	Speciel akryllim	3,6	19	19	4,1	4	5	100	10000
5473-3M	5475-3MV	Speciel akryllim	4,8	27	27	4,8	6	6,5	100	5000

Holder med øjebefæstigelse polyamid 6.6

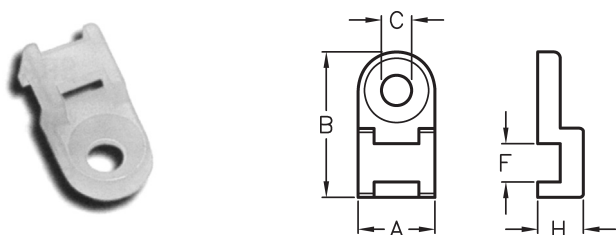

Kode Natur	Kode Sort	Bredde [mm]	Dimensioner [mm]					Antal pr. pose	Min. køb
			A	B	C	F	H		
5460	5461	4,8	10	19	4,1	5	6	100	10000

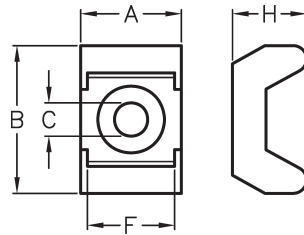
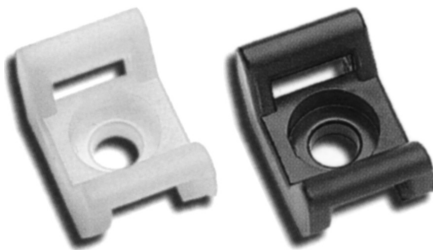
Gaffelholder polyamid 6.6

Kode Natur	Kode Sort	Bredde [mm]	Dimensioner [mm]					Antal pr. pose	Min. køb
			A	B	C	F	H		
5498	5499	5	9,6	15	3,5	5	7	100	10000
5496	5497	9	14,6	22,5	5	9,3	11	100	5000

Kabelholder polyamid 6.6 med klæber for rundt kabel

Kode Sort	Kode Hvid	Bredde [mm]	Maks kable Ø [mm]	Dimensioner [mm]			Antal pr. pose	Min. køb
				A	B	C		
5430	5431	19	4,5	10	5	4,9	100	10000
5430-3M	5431-3M	19	4,5	10	5	4,9	100	10000
5430-3MV	-	19	4,5	10	5	4,9	100	10000
5432	5433	26	8,5	12,3	8	12	100	5000
5432-3M	5433-3M	26	8,5	12,3	8	12	100	5000
5432-3MV	-	26	8,5	12,3	8	12	100	5000
5436	5439	26	14,5	16	15	18	100	4000
5436-3M	5439-3M	26	14,5	16	15	18	100	4000
5436-3MV	-	26	14,5	16	15	18	100	4000

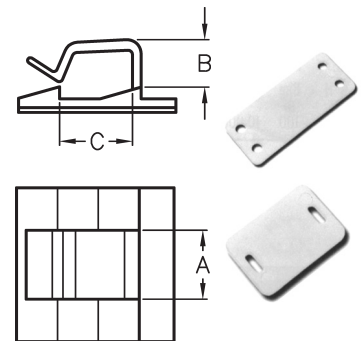

Kabelholder PVC med klæber for fladt kabel

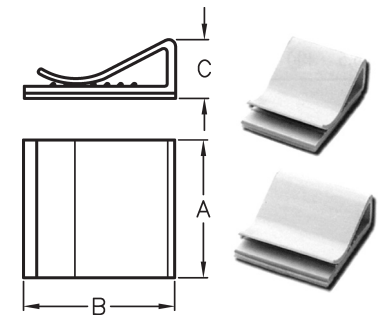
Kode	Dimensioner [mm]			Antal pr. pose	Min. køb
	A	B	C		
AFC-20	20	26	9,6	100	4000
AFC-25	25	26	9,6	100	5000
AFC-30	30	26	9,6	50	5000

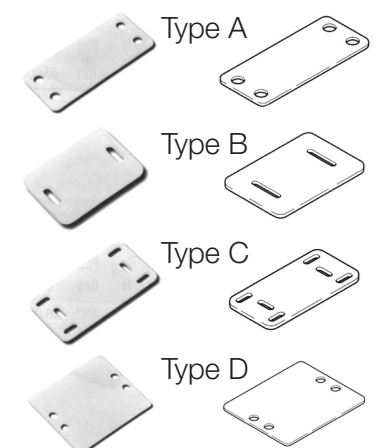

Identifikationsplader polyamid 6.6

Kode	Type	Dimensioner [mm]			Antal pr. pose
		A	B	C	
104291	B	26,4	16,2	5,2	100
104292	C	40,3	20,5	5,1	100
104293	A	60,5	25,2	4,9	100
104294	D	59,9	49,9	4,9	100

Pladerne kan anvendes til kabelbindere med op til 4,8 mm bredde

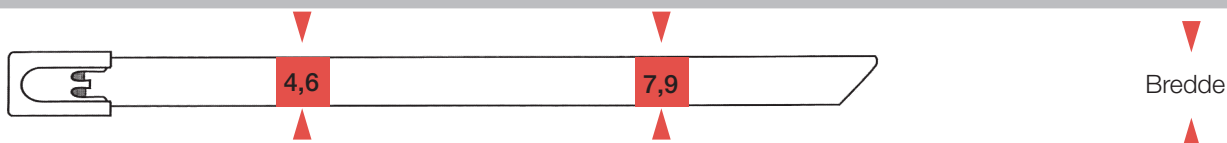

Rustfaste kabelbindere (AISI 304)



Kode Rustfast	Bredde [mm]	Længde [mm]	Maks. Ø [mm]	Maks. trækstyrke [kg]	Maks. trækstyrke [N]	Antal pr. pose
6701	4,6	127	25	46	450	100
6703	4,6	201	50	46	450	100
6706	4,6	266	67	46	450	100
6708	4,6	362	102	46	450	100
6710	4,6	521	152	46	450	50
6712	4,6	838	254	46	450	50
6719	7,9	201	50	114	1118	100
6720	7,9	266	67	114	1118	100
6722	7,9	362	102	114	1118	100
6724	7,9	521	152	114	1118	50
6726	7,9	838	254	114	1118	50
6728	7,9	1067	305	114	1118	50

Rustfaste kabelbindere har høj modstandsdygtighed over for korrosion og optager ikke fugt fra omgivelserne. Dertil kommer en høj trækstyrke, høj modstandsdygtighed over for saltvand, syre, olie, fedt, kemikalier og opløsningsmidler. UV-beständig. Omgivelsestemperatur -40° C til +80° C. Fås også i rustfast stål AISI 316 på forespørgsel.

Til anvendelse inden for marine, fødevarerindustrien og til byggeri med forstærkede krav til brandsikkerhed. Monteringsværktøj på side 3.

Vort program indeholder også:

Dele til konstruktion:

Håndtag og fingerskruer - Maskinelementer - Tilbehør til hydraulik - Hjul - Magneter - Smørepipler
Rørklemmer - Vinkelled - Gaffelstykker - Låsringe - Passkiver - Kærvstifter - Spændstifter - Pasfedre
Skivefedre - Bølgefedre - Tallerkenfjedre - Toleranceringe - Spændebånd - Bøjler og fittings - Rørkoblinger
Gevindindsatse/coils - Vibrationsdæmpere - Olie-tætningsringe - O-ringe - Kabelbindere - Propper/ kapper

Åbne transmissioner:

Ledhoveder - Ledlejer - Lejer Flangelejer - Lejeblokke - Rustfaste lejer - Kugleled - Krydsled - Kardanled
Smøremiddel - Manganotaksler - Akselkoblinger - Højelastiske koblinger - Momentkoblinger - Skridnav
Torsionsstive koblinger - Sikkerhedskoblinger - Spændelementer - Kileremme - Tandremme
Åbne tandremme - Polyurethan tandremme - Kileremskiver - Tandremskiver - Kæder - Kædehjul

Lineærteknik:

Gasfjedre - Rustfaste gasfjedre - Gasdæmpere - Glidebøsninger - Skuffeskiner - Aktuatorer
Søjleføringer - Skinne systemer - Justerbare slædeenheder

Gear:

Snekkegear - Tandhjulsgeare - Keglehjulsgeare - Vinkelgeare - Fladgear - Akselgeare - Industrigeare
Planetgeare - Variatorer - Bremsere

EI & Automation:

Frekvensomformere - Softstartere - DC-bremsere - DC styrengere - Encodere - Pulsgivere - Flangeencodere
AC-motorer - DC-motorer - Smågearmotorer - Højfrekvensmotorer - Sparemotorer - Vibrationsmotorer -
Spjældmotorer - Rundsavsmotorer - Ringkammerblæsere - Turboblæsere - Lamel pumper - Dykpumper